

SB 系列按鈕開關，特殊機殼設計，堅固耐用，採用純銀鍍接點導通優良壽命長，多種色澤按鈕，提供最大選擇幅度。

額定值表

接點容量	125VAC/10A	250VAC/6A	500VAC/3A	600VAC/2A
	60VDC/4A	125VDC/2A	250VDC/1A	600VDC/0.4A
接觸阻抗	10mΩ以下(初期值)			
耐電壓	2200VAC1分鐘			
絕緣阻抗	100MΩ以上500VDC			
操作頻度	1200回/小時			
壽命	機械：200000回以上			
	電氣：100000回以上			

● 訂購時，敬請註明型號  
顏色代碼，接點配置代碼

例：SB-251-R-2AB-G-T-1





型號 類號 孔徑 顏色代碼 透明蓋 低電壓用 金接點代碼 接點配置代碼 字例

\*低電壓控制時，採用金接點，代碼G

OFF ON START STOP T  
1 2 3 4 透明蓋

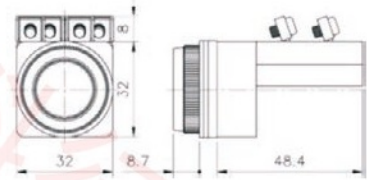
接點座尺寸圖

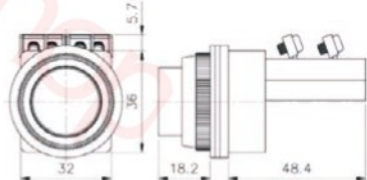
1A			1B			1AB		
長	寬	高	長	寬	高	長	寬	高
21	32	22.5	21	32	22.5	35	32	22.5

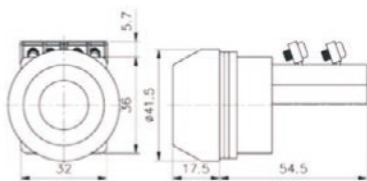
<p>SB-251</p> 	
<p>SB-306</p> 	
<p>SB-3014</p> 	

SBT 系列按切開關，是按鈕與選擇開關盒為一體  
採用純銀鍍接點，導通優良堅固耐用。

燈泡額定值表

接點容量	250VAC/6A
最大電壓	600VAC/DC
最大電流	10A
接觸阻抗	100mΩ以下(初期值)
絕緣阻抗	100MΩ以上500VDC
耐電壓	2200VAC1分鐘
操作頻率	1000回/小時
壽命	機械：500000回以上 電氣：500000回以上



● 訂購時，敬請註明型號  
顏色代碼，電壓值代碼





例：SBT—307—R—1AB 2

型號
類號
孔徑
接點配置代碼
把手代碼

顏色代碼

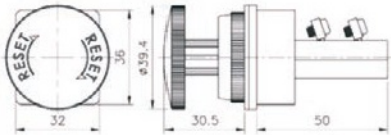
● SBT-251與SBT-301之把手可共用

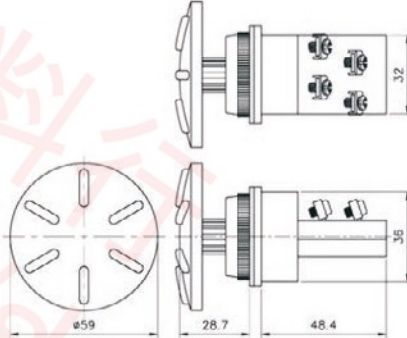
字例		
代碼	1	2

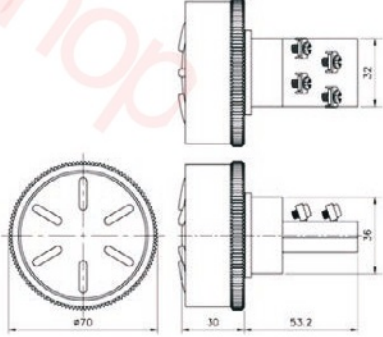
<h3>SBT-301</h3> 	
<h3>SBT-303</h3> 	
<h3>SBT-3033</h3> 	

# SCR 系列電子閃光燈，閃光頻率可隨意調整，穩定，耐用

## 燈泡及變壓器額定值表

變壓器適用電壓	AC110V 220V
二次電壓值	25V
燈泡適用電壓	18V
額定電力	2W
閃滅頻率範圍	0.2~1秒

燈泡孔徑	E-12
壽命	額定：500H(100%Volt)

● 訂購時，敬請註明型號  
顏色代碼，電壓值代碼

例：SCR—3041—R—1

型號
類號
電壓值代碼

孔徑
顏色代碼

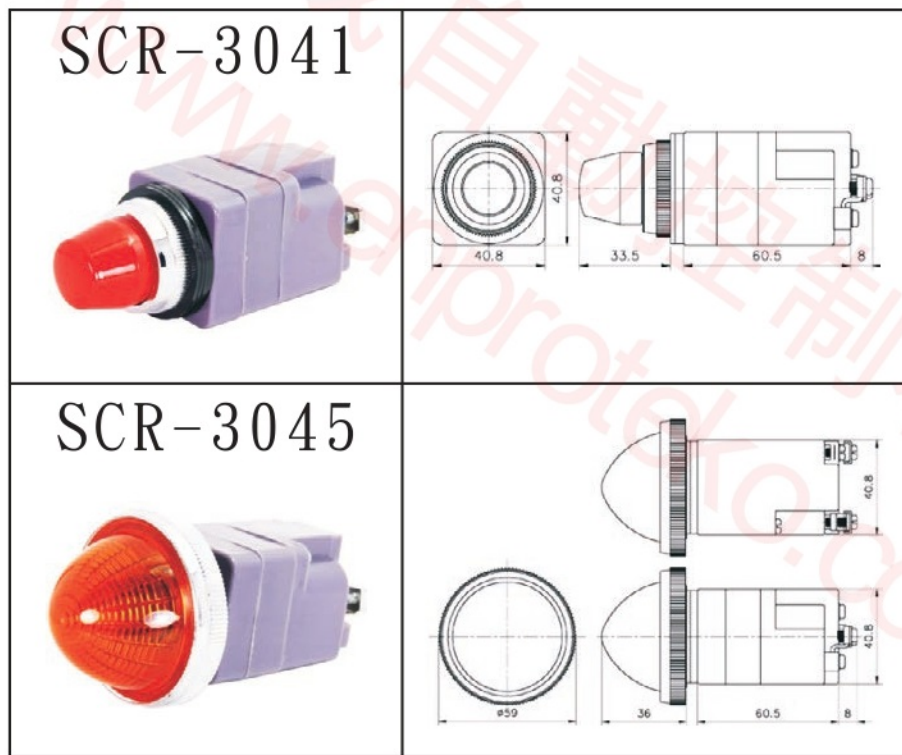



## 照光式按鈕開關

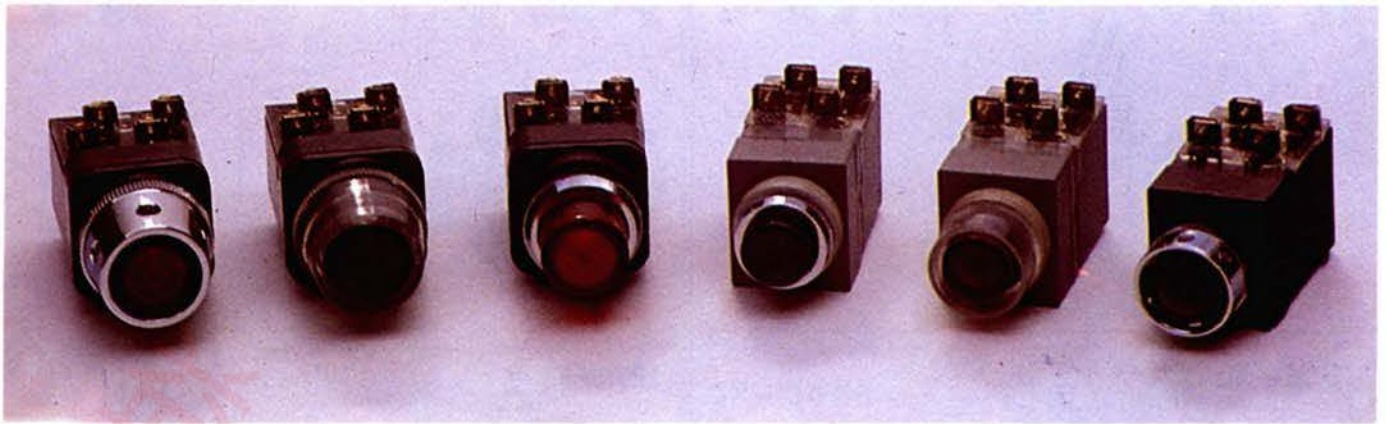

SI系列照光式按鈕開關，精巧，美觀，壽命長，純銀銅接點，導通優良，光度足，光域廣，堅固耐用。

### ■ 灯泡及變壓器額定值表

變壓器適用電壓		110V 220V 260V 380V 440V				
型 式		1W		2W		
二 次 電 壓 值	額定值	6V		15V		
	無負載	6~7V		15~18V		
	有負載	5~6V		13~15V		
灯泡額定電壓		6V	12V	18V	24V	30V
額 定 電 力		1W	2W	2W	2W	3W
壽 命		平均：5000Hr 額定：1000Hr(100% Volt)				

### ■ 額定值表

額定電壓	110V	220V	380V	440V
接點容量	6A	3A	1.5A	0.8A
最大電壓	600VAC			
最大電流	10A			
斷路V/A	110V/50A	220V/30A	660V/10A	
操作頻率	1,200回/小時			
壽 命	機械：500,000回以上 電氣：250,000回以上			

### ■ 訂購時，敬請註明型號，顏色代碼，電壓值代碼，接點配置代碼

例：

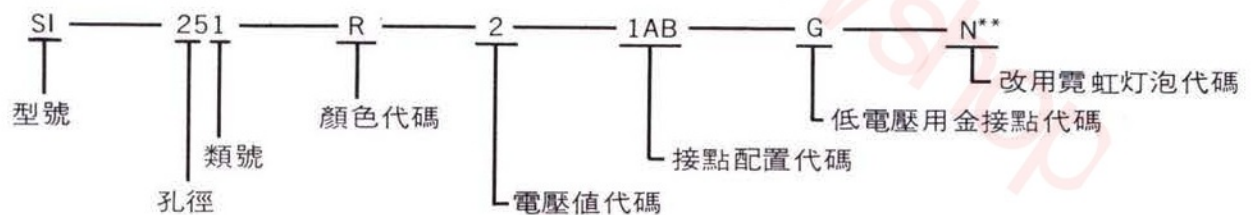

\* 低電壓控制時，採用金接點。代碼G.

\*\* 改用霓虹灯泡時。代碼N.

● 註“H”者表全電壓型

### SI-221(SI-221N)

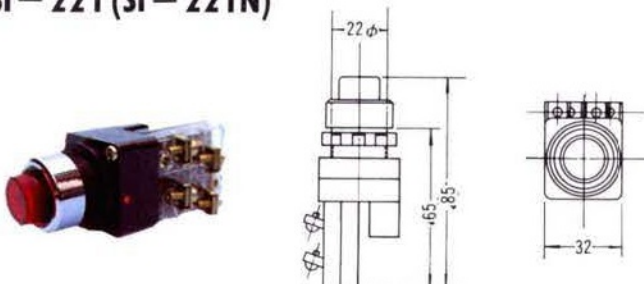

## 照光式按鈕開關

SI-251 (原SP-257)

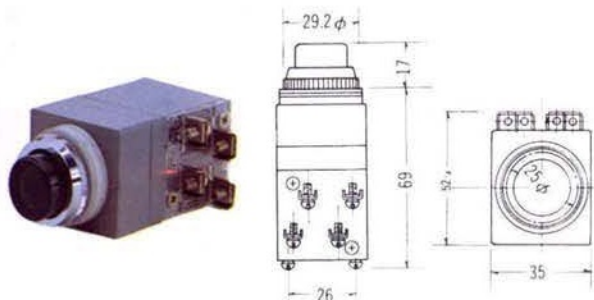

SI-301 (原SP-3017)

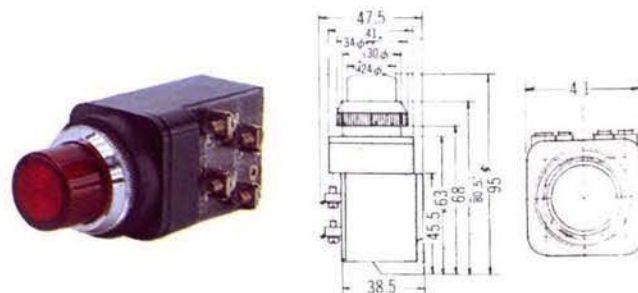

SI-253 壓克力透明固定圈

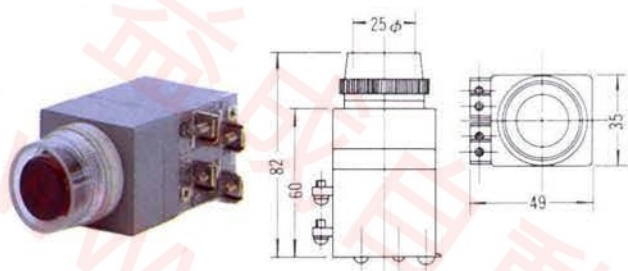

SI-302 (原SP-3077)

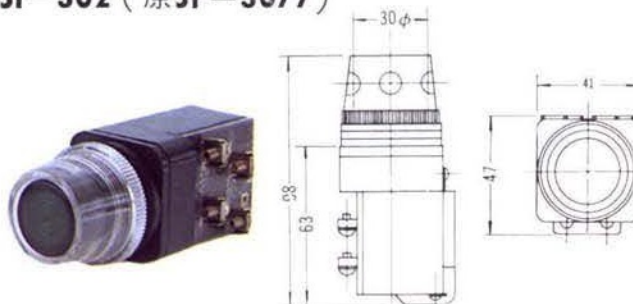

SI-251H (SI-251HN)

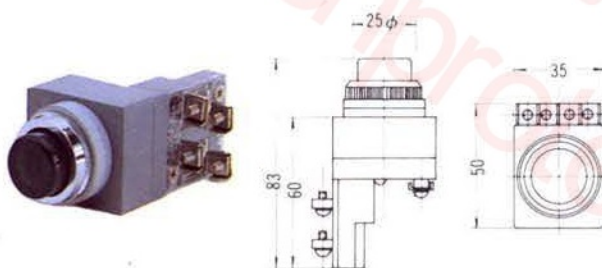

SI-303 壓克力透明固定圈



SI-252

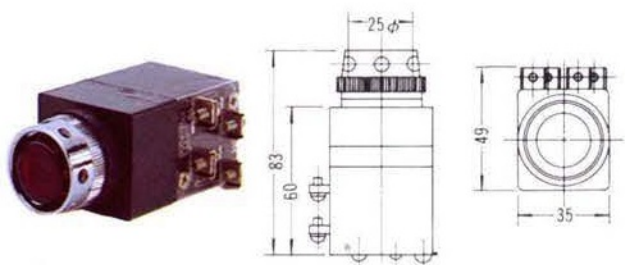

SI-304 (原SP-306)



SI-254

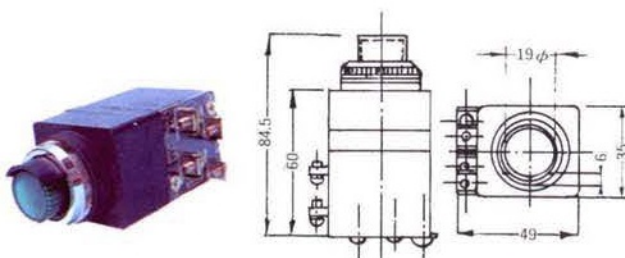

SIT-304 切替開關

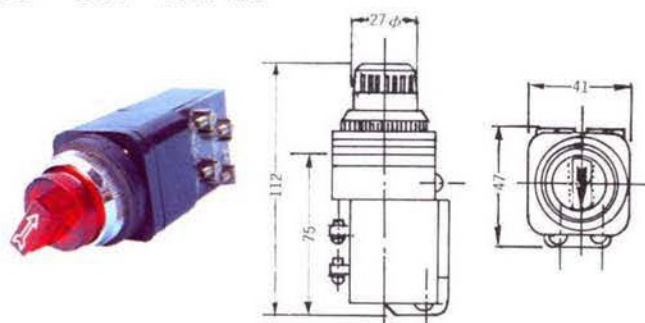



SP 系列信號燈，光度足，光域廣，色澤鮮艷  
壽命長，有多種規格，提供最佳搭配。

燈泡額定值表

額定電壓	6V	12V	18V	24V	30V
額定電力	1W	2W	2W	2W	3W
燈泡孔徑	E10	E10	E10 E12	E10 E12	E10 E12
額定壽命	1000Hr.(100%Volt)				
平均壽命	500Hr.				

變壓器額定值表

適用電壓	型式	二次電壓範圍		
		額定電壓	無負載	負載
110V 220V 260V	1W	6V	6~7V	5~6V
380V 440V	2W	15V	15~18V	13~15V

LED照光規格

開關種類	顏色	輸入類型	使用電壓	LED燈泡	
				燈頭	電壓
霓虹燈 信號燈 照光按鈕	Y：黃色	全電壓	6V AC/DC	BA9S/13	6V AC/DC±10%
	G：綠色		12V AC/DC		12V AC/DC±10%
	R：紅色		24V AC/DC		24V AC/DC±10%
	B：藍色	變壓器	110V AC/DC		110V AC/DC±10%
	W：白色		220V AC/DC		220V AC/DC±10%

訂購時，敬請註明型號  
顏色代碼，電壓值代碼

例：SP—251—G—2  
 型號      類號      電壓值代碼  
                  孔徑      顏色代碼

● 型號

SPM：適用於高溫(80C以下)

SPD：適用於直流電壓

註"H"者表全電壓型

規格

使用周圍溫度	-25~+50°C(無結冰)
使用周圍濕度	45~85%RH(無結露)
接觸電阻	50mΩ以下(初始值)
絕緣電阻	1000MΩ以上(500VDC高阻表)
耐電壓	帶電與不帶電金屬部間：2500VAC，1分鐘 (全電壓型照光：2500VAC，1分鐘)
耐震動	複振幅：5~55Hz，單振幅0.5mm
耐衝擊	耐久極限：1000m/s
	操作極限：100m/s
機械壽命	按鈕開關：500,000
	照光按鈕開關：500,000
	按切開關：500,000
	選擇開關：500,000
電氣壽命	按鈕開關：500,000
	照光按鈕開關：500,000
	按切開關：500,000
開關頻率	1200次/小時

<p>SP-305</p> 	
<p>SP-301</p> 	
<p>SP-255</p> 	

ST 系列選擇開關，適用於生產機械之功能轉換，操作簡便，動作確實有固定及自動復歸兩種，均採用純銀鍍接點，導通優良，堅固耐用。

額定值表

接點容量	125VAC/10A	250VAC/6A	500VAC/3A	600VAC/2A
	60VDC/4A	125VDC/2A	250VDC/1A	600VDC/0.4A
接觸阻抗	10mΩ以下(初期值)			
耐電壓	2200VAC1分鐘			
絕緣阻抗	100MΩ以上500VDC			
操作頻度	1200回/小時			
壽命	機械：250000回以上			
	電氣：250000回以上			

接點座尺寸圖

代碼	2	3
段數	2(1AB)	3(1ABC)
接點配置		

訂購時，敬請註明型號，顏色代碼  
接點配置代碼，選擇段數

例：ST-251-R-1AB-2-A

型號      類號      鑰匙抽取  
          孔徑      選擇段數  
                          接點配置代碼  
                          顏色代碼

型號：STK：附鎖式選擇開關  
鑰匙拔取方式：A 1抽 B 2抽 C 3抽

<p>ST-251</p>	
<p>ST-254</p>	
<p>STK-255</p>	

可鑫科技股份有限公司  
 益成自動控制材料行  
 TEL:06-3585914 / FAX:06-3585911  
 LINE:@ENPRO  
 MAIL:INFO@ENPROTEKO.COM.TW  
 WEB:WWW.ENPROTEKO.COM.TW