

# φ 16mm平面型信號燈

# SHGP

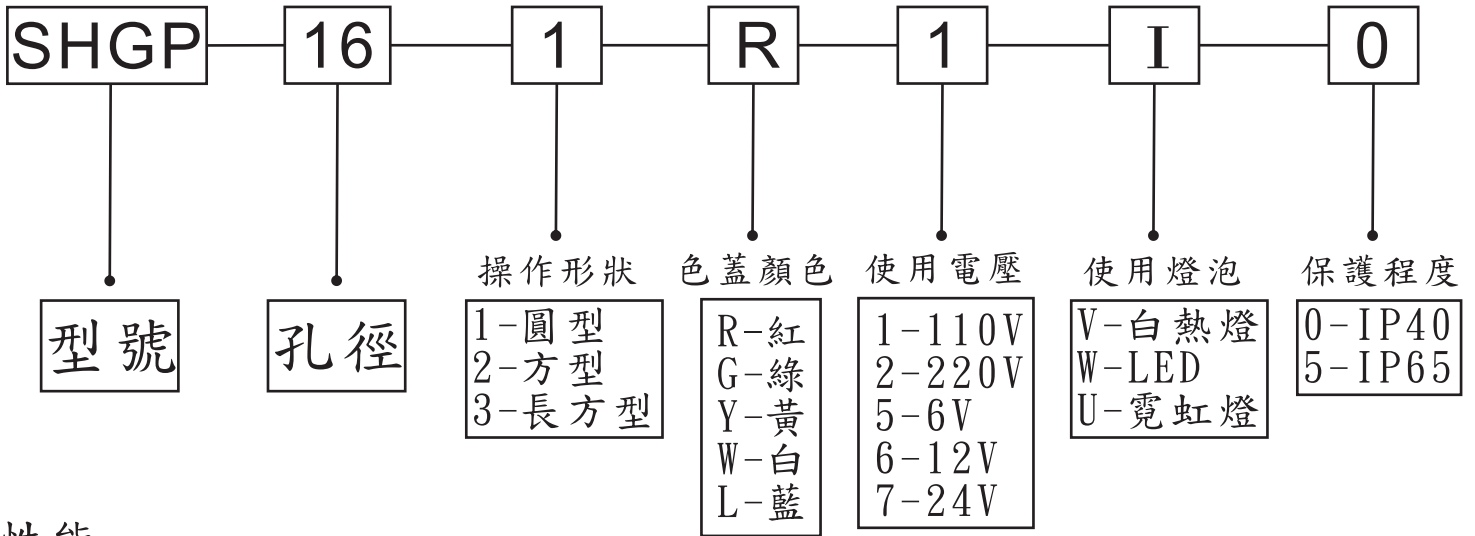



## 性能

絕緣阻抗	100MΩ以上(500VDC)	
耐電壓	2500VAC1分鐘	
耐振動	5~55HZ波幅1.0mmP-P	
耐衝擊	100m/sec <sup>2</sup> (約10G)	
周圍溫度	-25~+55°C(避免結冰)	
濕度	45~85%RH	
保護程度	IP40	IP65

## 燈泡規格

燈泡種類	使用電壓	額定電壓	額定電流
V-白熱燈	5VAC-DC	6.3VAC-DC	145mA
	12VAC-DC	14VAC-DC	72mA
	24VAC-DC	28VAC-DC	36mA
W-LED	6V-DC	6V-DC	30mA
	12V-DC	12V-DC	20mA
	24V-DC	24V-DC	10mA
U-霓虹燈	110VAC	110VAC	0.08mA
	220VAC	220VAC	0.09mA

白熱燈	LED	霓虹燈
		

## SHGP-161

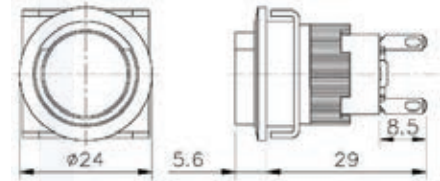

## SHGP-162

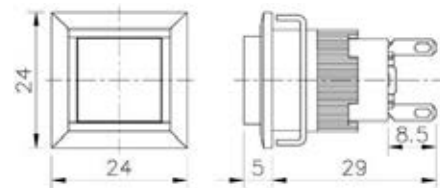

## SHGP-163

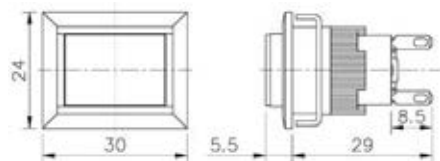



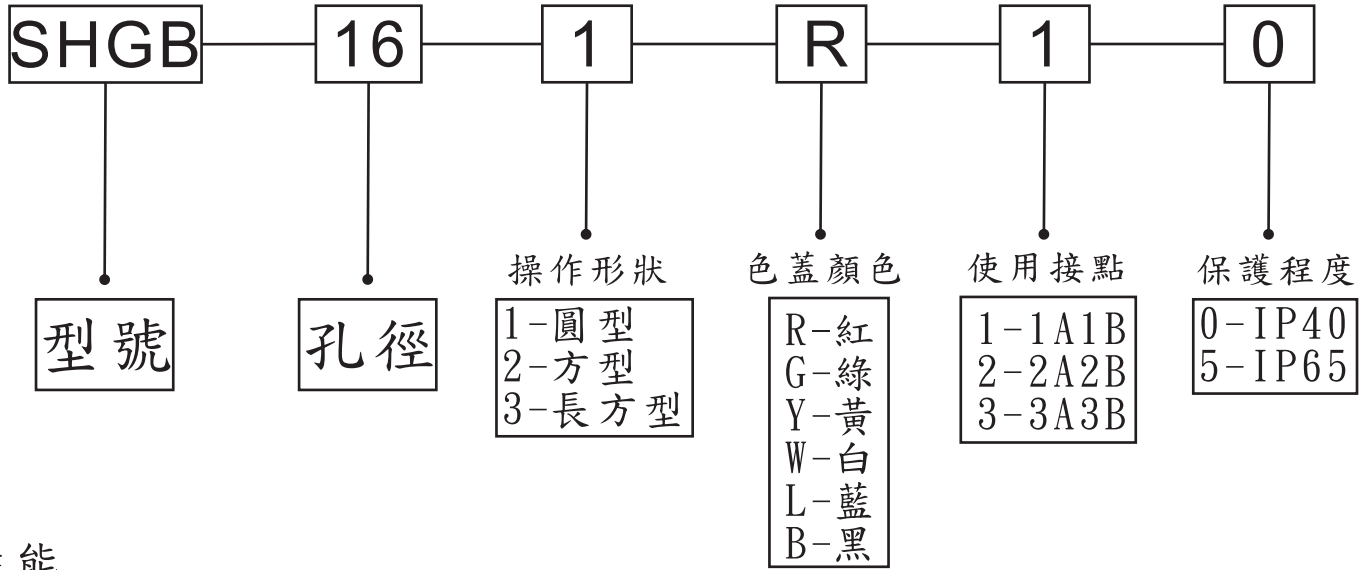

# φ 16mm平面型按鈕開關 SHGB

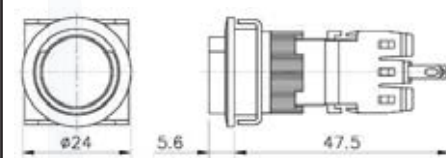

## 性能

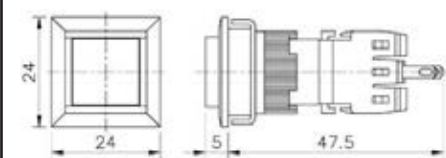
絕緣阻抗	100MΩ以上(DC500V)	
耐電壓	端子及接地之間2500VAC	
	不同極端子之間1500VAC	
	同極端子之間1000VAC	
振動	5~55HZ波幅1.0mmP-P	
衝擊	100m/sec <sup>2</sup> (約10G)	
使用溫度	-25~+55°C(避免結冰)	
保存溫度	-30~+80°C	
濕度	45~85%RH	
開關頻率	1800-1小時	
機械壽命	1000000次	
電氣壽命	100000次	
保護程度	IP40	IP65

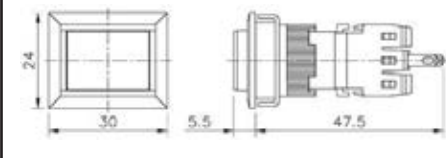
<h3>SHGB-161</h3> 	
<h3>SHGB-162</h3> 	
<h3>SHGB-163</h3> 	

## 接點規格

操作電壓		30V	125V	250V
操作電流	AC 50/60HZ	電阻負載	3A	2A
		電感負載	2A	1.5A
	DC	電阻負載	2A	0.4A
		電感負載	1A	0.2A
接觸阻抗初期		50mΩ		

# ∅ 16mm 平面型押扣開關

# SHGT

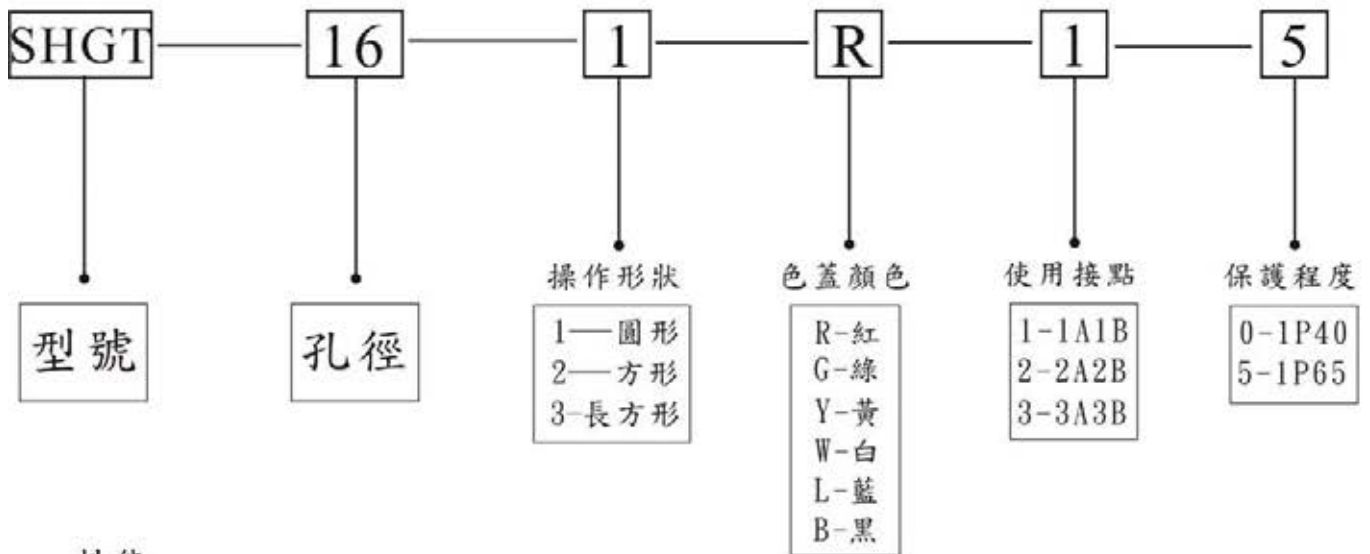

### 性能

絕緣阻抗	100MΩ 以上(DC500V)	
耐電壓	端子及接地之間2500VAC	
	不同極端子之間1500VAC	
	同極端子之間1000VAC	
振動	5-55HZ波幅1.0mmP-P	
衝擊	100m/sec <sup>2</sup> (約10G)	
使用溫度	-25~+55℃(避免結冰)	
保存溫度	-30~+80℃	
濕度	45-85%RH	
開關頻率	1800次-1小時	
機械壽命	100000次	
電氣壽命	100000次	
保護程度	1P40	1P65

### 接點規格

操作電壓		30V	125V	250V
操作電流	AC 50/60HZ	電阻負載	3A	2A
		電感負載	2A	1.5A
	DC	電阻負載	2A	0.4A
		電感負載	1A	0.2A
接觸阻抗初期		50mΩ		

### SHGT-161大頭押扣

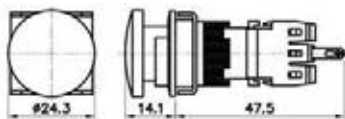

CE 認證

### SHGT-161

Technical drawing shows a circular face with a diameter of 24mm and a depth of 47.5mm. The drawing also indicates a 5.6mm offset for the terminal block.

CE 認證

### SHGT-162

Technical drawing shows a square face with a side length of 24mm and a depth of 47.5mm. The drawing also indicates a 5mm offset for the terminal block.

CE 認證

### SHGT-163

Technical drawing shows a square face with a side length of 30mm and a depth of 47.5mm. The drawing also indicates a 5.5mm offset for the terminal block.

CE 認證

# Ø16mm 平面型照光式按鈕開關 SHGIB

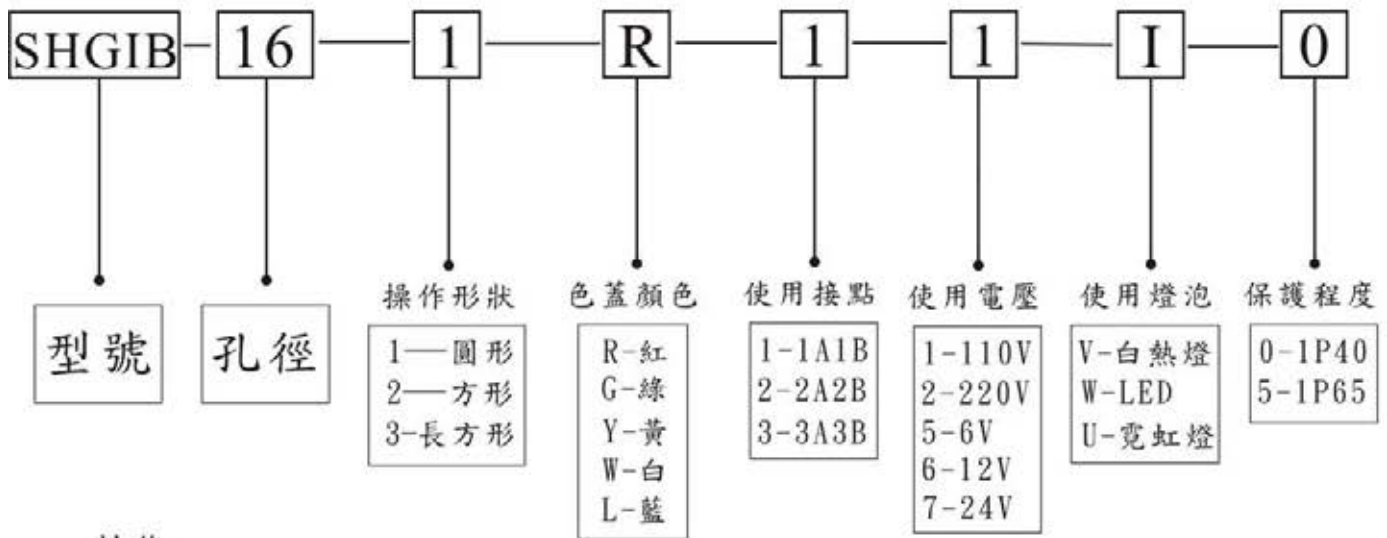

## 性能

絕緣阻抗	100MΩ 以上(DC500V)	
耐電壓	端子及接地之間2500VAC	
	不同極端子之間1500VAC	
	同極端子之間1000VAC	
振動	5-55HZ波幅1.0mmP-P	
衝擊	100m/sec <sup>2</sup> (約10G)	
使用溫度	-25~+55℃(避免結冰)	
保存溫度	-30~+80℃	
濕度	45~85%RH	
開關頻率	1800次-1小時	
機械壽命	1000000次	
電氣壽命	100000次	
保護程度	1P40	1P65

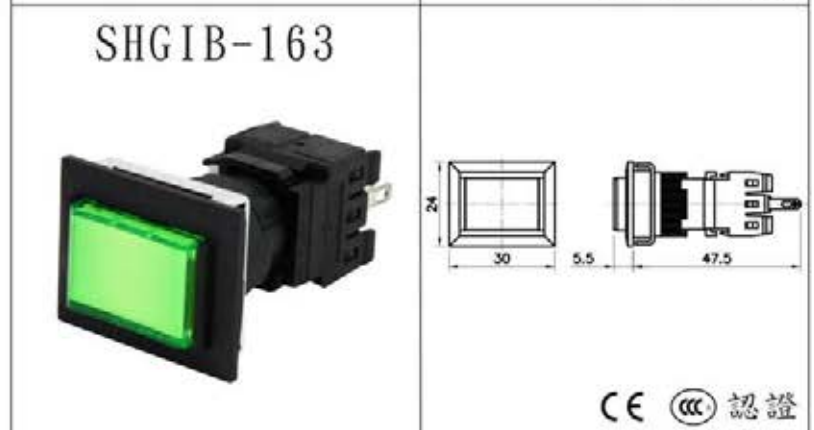

## 接點規格

操作電壓		30V	125V	250V
操作電流	AC 50/60HZ	電阻負載	3A	2A
		電感負載	2A	1.5A
	DC	電阻負載	2A	0.4A
		電感負載	1A	0.2A
接觸阻抗初期		50mΩ		

## 燈泡規格

燈泡種類	使用電壓	額定電壓	額定電流
V-白熱燈	5VAC-DC	6.3VAC-DC	145mA
	12VAC-DC	14VAC-DC	72mA
	24VAC-DC	28VAC-DC	36mA
W-LED	6V-DC	6V-DC	30mA
	12V-DC	12V-DC	20mA
	24V-DC	24V-DC	10mA
U-霓虹燈	110VAC	110VAC	0.08mA
	220VAC	220VAC	0.09mA

# ∅ 16mm 平面型照光式押扣開關 SHGIT

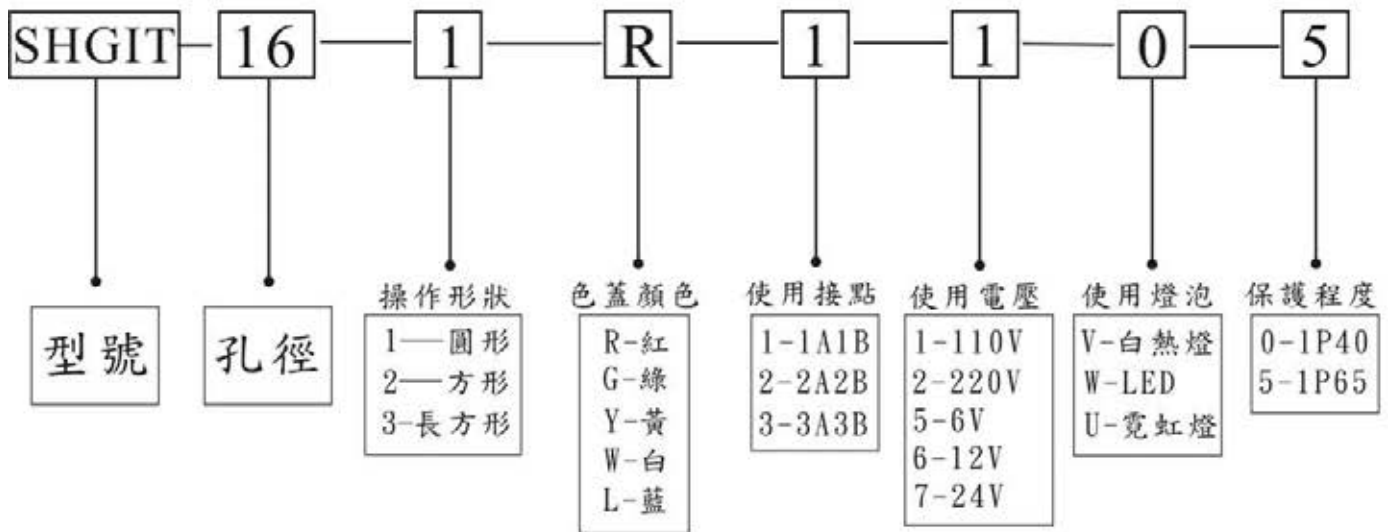

### 性能

絕緣阻抗	100MΩ 以上(DC500V)	
耐電壓	端子及接地之間2500VAC	
	不同極端子之間1500VAC	
	同極端子之間1000VAC	
振動	5-55HZ波幅1.0mmP-P	
衝擊	100m/sec <sup>2</sup> (約10G)	
使用溫度	-25~+55℃(避免結冰)	
保存溫度	-30~+80℃	
濕度	45-85%RH	
開關頻率	1800次-1小時	
機械壽命	100000次	
電氣壽命	100000次	
保護程度	1P40	1P65

### 接點規格

操作電壓		30V	125V	250V
操作電流	AC 50/60HZ	電阻負載	3A	2A
		電感負載	2A	1.5A
	DC	電阻負載	2A	0.4A
		電感負載	1A	0.2A
接觸阻抗初期		50mΩ		

### 燈泡規格

燈泡種類	使用電壓	額定電壓	額定電流
V-白熱燈	5VAC-DC	6.3VAC-DC	145mA
	12VAC-DC	14VAC-DC	72mA
	24VAC-DC	28VAC-DC	36mA
W-LED	6V-DC	6V-DC	30mA
	12V-DC	12V-DC	20mA
	24V-DC	24V-DC	10mA
U-霓虹燈	110VAC	110VAC	0.08mA
	220VAC	220VAC	0.09mA

### SHGIT-161





CE 認證

### SHGIT-162

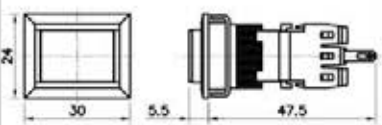

CE 認證

### SHGIT-163

CE 認證

# ∅16mm 平面型切替開關

# SHGS

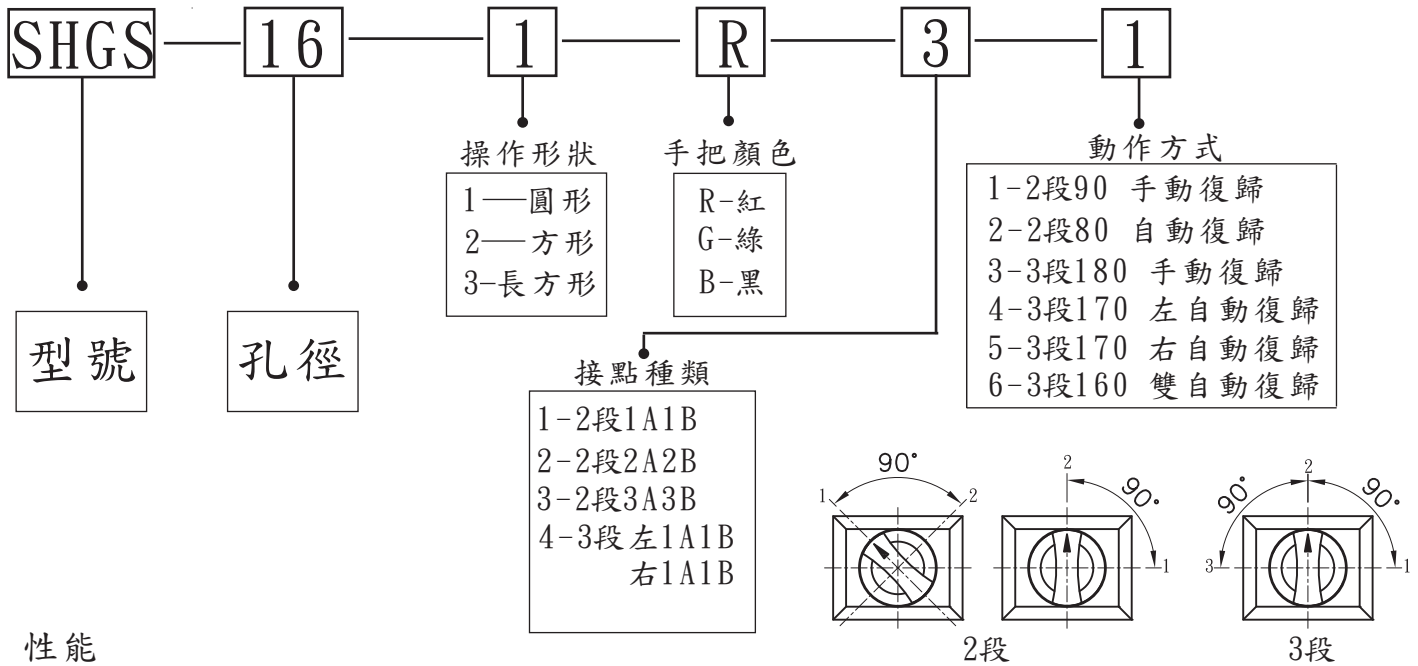

## 性能

絕緣阻抗	100MΩ 以上(DC500V)	
耐電壓	端子及接地之間2500VAC	
	不同極端子之間1500VAC 同極端子之間1000VAC	
接觸阻抗	50mΩ 以下(初期值)	
振動	5~55HZ波幅1.0mmP-P	
衝擊(誤動作)	100m/s <sup>2</sup> (約10G)	
衝擊(耐久性)	500m/s <sup>2</sup> (約50G)	
使用溫度	-25~+55°C(避免結冰)	
保存溫度	-30~+80°C	
濕度	85%RH(最大)	
開關頻率	1800次-1小時	
機械壽命	200000次	
電氣壽命	100000次(額定電壓)	
保護程度	IP40	IP65

## 接點規格

操作電壓		30V	125V	250V
操作電流	AC 50/60HZ	電阻負載	3A	2A
		電感負載	2A	1.5A
	DC	電阻負載	2A	0.4A
		電感負載	1A	0.2A
接觸阻抗初期		50mΩ		

### SHGS-161

CE 認證

### SHGS-162

CE 認證

### SHGS-163

CE 認證

# Ø 16mm 平面型附鎖開關 SHGK

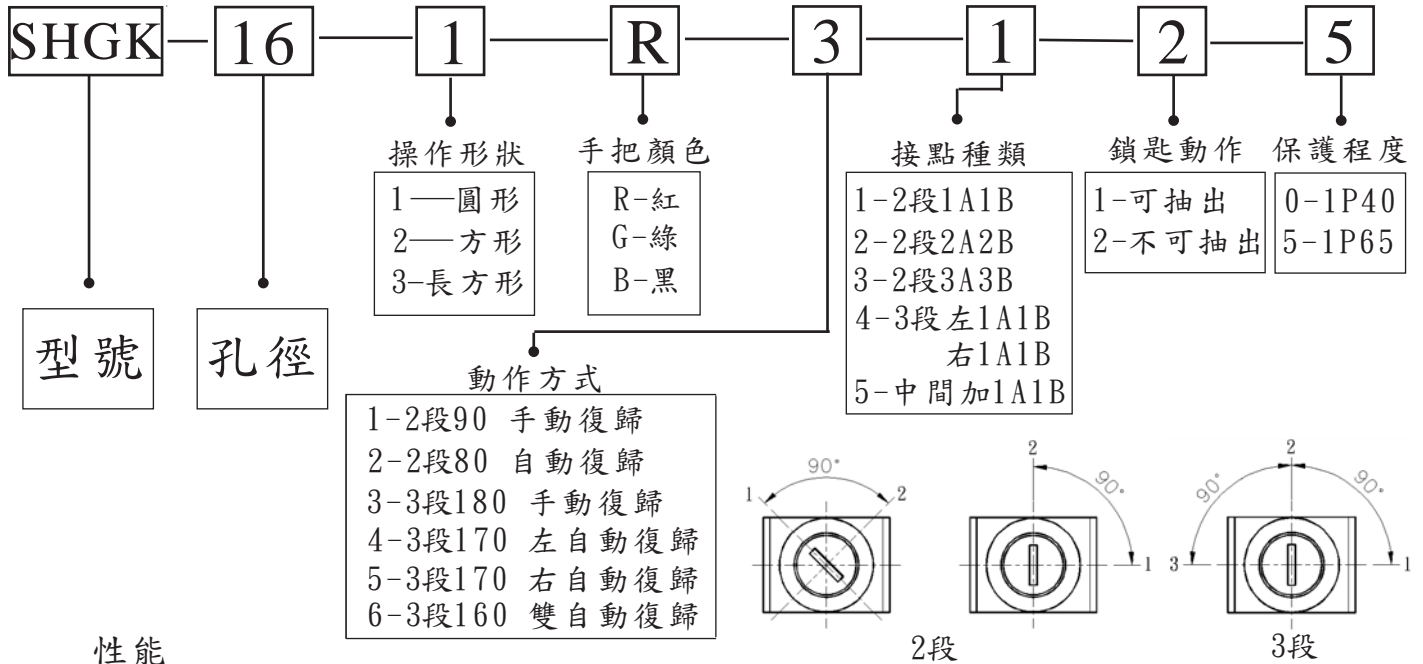

### 性能

絕緣阻抗	100MΩ 以上(DC500V)	
耐電壓	端子及接地之間2500VAC	
	不同極端子之間1500VAC	
	同極端子之間1000VAC	
振動	5~55HZ波幅1.0mmP-P	
衝擊	100m/sec <sup>2</sup> (約10G)	
使用溫度	-25~+55°C(避免結冰)	
保存溫度	-30~+80°C	
濕度	45~85%RH	
開關頻率	1800次-1小時	
機械壽命	100000次	
電氣壽命	100000次	
保護程度	1P40	1P65

### 接點規格

操作電壓		30V	125V	250V
操作電流	AC 50/60HZ	電阻負載	3A	2A
		電感負載	2A	1.5A
	DC	電阻負載	2A	0.4A
		電感負載	1A	0.2A
接觸阻抗初期		50mΩ		

### SHGK-161

CE 認證

### SHGK-162

CE 認證

### SHGK-163

CE 認證

# ∅ 16mm 平面型連鎖式開 SHGF

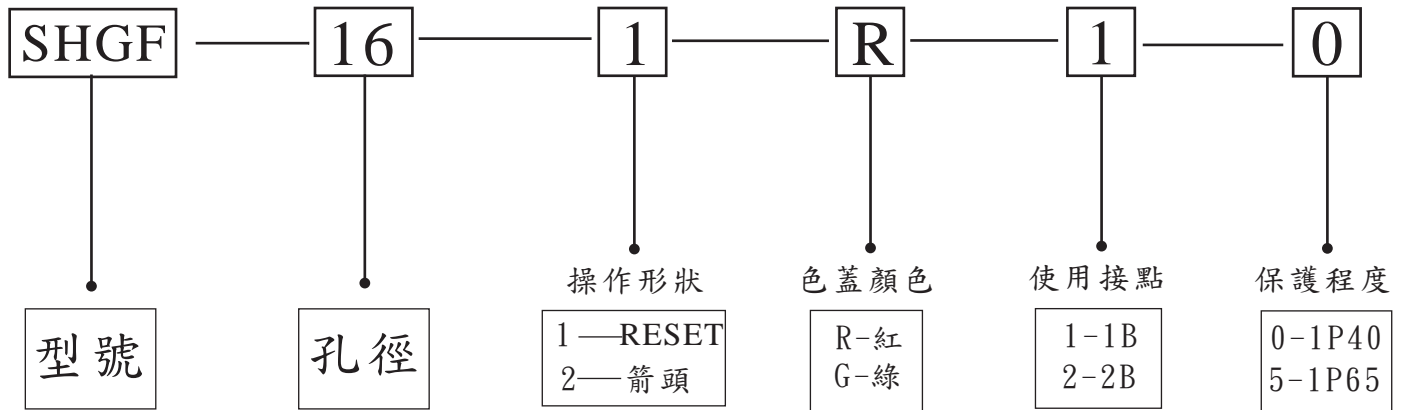

## 性能

絕緣阻抗	100MΩ 以上(DC500V)	
耐電壓	端子及接地之間2500VAC	
	不同極端子之間1500VAC	
	同極端子之間1000VAC	
振動	5~55HZ波幅1.0mmP-P	
衝擊	100m/sec <sup>2</sup> (約10G)	
使用溫度	-25~+55°C(避免結冰)	
保存溫度	-30~+80°C	
濕度	45~85%RH	
開關頻率	1800次-1小時	
機械壽命	500000次	
電氣壽命	100000次	
保護程度	1P40	1P65



## 保護蓋

### 接點規格

操作電壓			30V	125V	250V
操作電流	AC 50/60HZ	電阻負載		3A	2A
		電感負載		2A	1.5A
	DC	電阻負載	2A	0.4A	
		電感負載	1A	0.2A	
接觸阻抗初期		50mΩ			

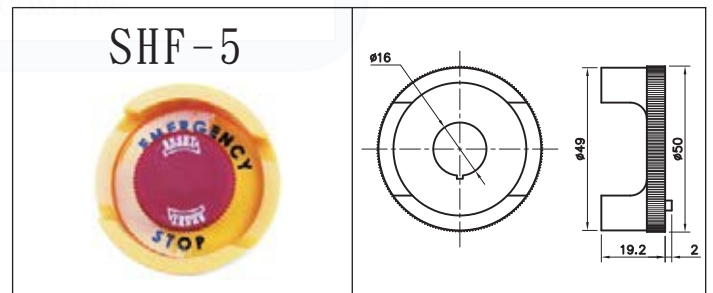

可鑫科技股份有限公司

益成自動控制材料行

TEL:06-3585914 / FAX:06-3585911

LINE:@ENPRO

MAIL:INFO@ENPROTEKO.COM.TW

WEB:WWW.ENPROTEKO.COM.TW



# Ø16mm SHGP系列安裝說明

本系列開關為三段可拆組式開關，分為上座、接點架、接點座、三部份。

## 拆解時:

拆解時以手壓或接點座拆卸器依接點架上之▶PUSH◀標示，將左右二端同時時間內壓即可將上座與接點架分離。以“-”字起子將接點架卡住接點座之部位翹起，即可將接點座脫離接點架。

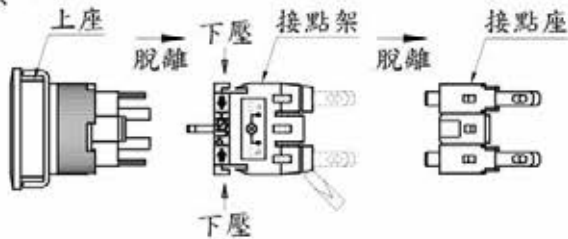

## 組合時:

將接點座二端之凸塊，對準接點架二端長方形固定孔推入即可將接點座與接點架組合。然後再將接點架上凸出之白色凸塊，對準上座內之白色凸塊，將接點架推入，即可組合接點架與上座。



●使用者安裝之分解圖如下

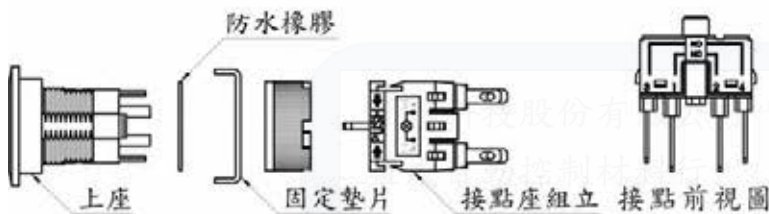

●指示燈與照光式按鈕的電源端子在中間。其排列方向與其它的接點端子成90°



●更換燈殼時，以“-”字起子自燈殼的缺口處撬開。

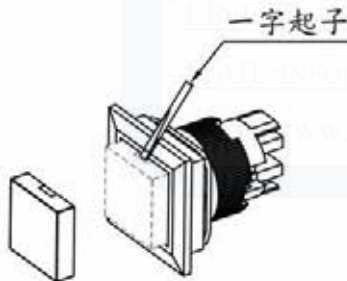

●更換銘牌時，可在取下燈殼後，自燈殼內取下名牌

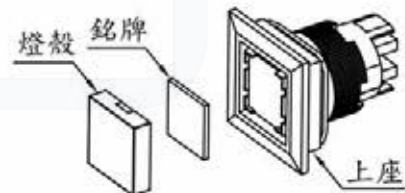

## 各型式開孔尺寸:

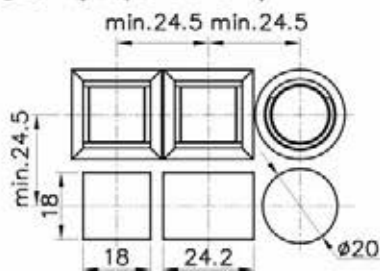

(方形、圓形)信號燈、照光、非照光式按鈕、押扣開關

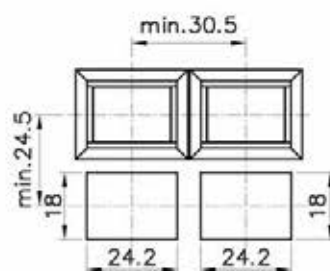

(長方形)信號燈、照光、非照光式按鈕、押扣開關

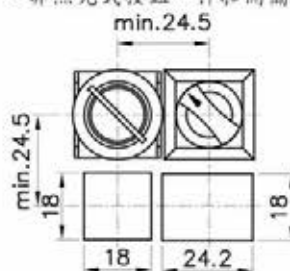

(方形、圓形)切替、附鎖開關

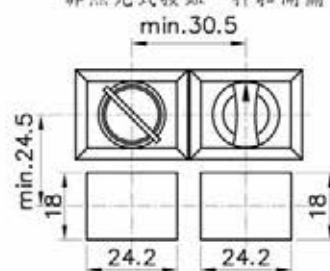

(長方形)切替、附鎖開關

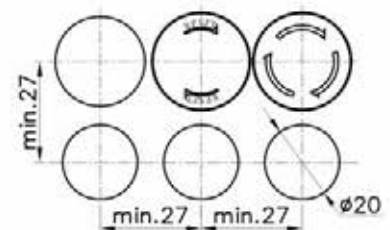

連鎖式、大頭按鈕開關